

2023

Stavebniny hrou

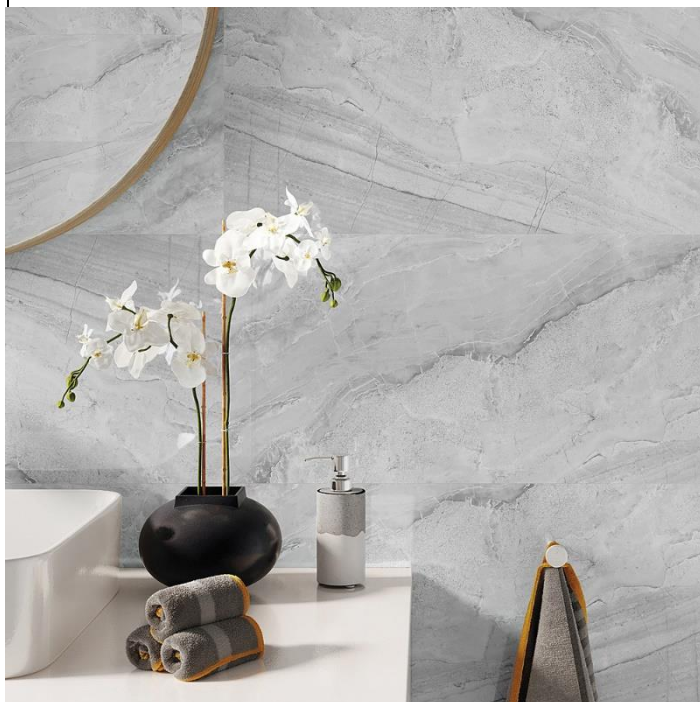

# [NÁVOD K MONTÁŽI OBKLADŮ VILO SPC]

seznam dílů, doporučené nářadí, příprava podkladu, vlastní montáž, obrázkový návod, možné varianty řešení

## Všeobecné informace o produktu a montáži

- Obklady Vilo SPC jsou dekorativní obklad a nesmí plnit funkci nosné konstrukce.
- K lepení panelů používejte lepidla určené na daný povrch.
- K dokončení plochy z obkladů Vilo SPC se používají hliníkové dokončovací lišty, nebo může být obklad bez nich.
- Montáž by měla provádět osoba se základními technickými znalostmi a dovednostmi.
- Po rozbalení zkontrolujte každý obklad (škrábance, tiskové chyby, barevné rozdíly)
- Při zjištění takových nedostatků je třeba uplatnit reklamaci před reklamací. Po instalaci nebude na tyto vady brán zřetel.
- Před instalací ponechte obklady v místnosti realizace, aby se vyrovnala teplota obkladu a místnosti.
- Obklady mohou být instalovány v místnostech s vlhkým provozem – kuchyně, koupelny. Podkladní stěna musí být chráněná hydroizolací.
- Obklady splňují požadavky na voděodolnost a nepropustnost, za předpokladu utěsnění spár silikonem.
- Panely se nesmí instalovat v místech vystavených teplotám nad 60 stupňů (sauny, komíny, okolí krbů, sporáků..)
- Panely jsou pouze pro použití v interiéru

## Zavěšování předmětů na obklady

- Věšáky, police, konzoly nebo jiné předměty mohou být kotvené přímo k obkladům
- Veškeré takové prvky musí být kotvené až do nosného zdiva za panelem pomocí hmoždinek, kotev apod.

## Čištění a údržba

- Používejte pouze jemné neabrazivní čisticí prostředky určené k běžnému ošetření ploch v domácnosti.
- Skvrny od kapalin nenechávejte zaschnout, ale setřete je.
- K čištění nepoužívejte vodu nad 40 stupňů, a silné chemické prostředky jako kyseliny, bělidla, zásady.
- Čisticí prostředky nenechávejte dlouhodobě působit, ale setřete je, mohou způsobit změnu barvy.

## Montáž obkladů

- Podklad musí být rovný, soudržný, nosný bez znečištění, či vlhkosti.
- K lepení doporučujeme používat hybridní polymerová lepidla bez obsahu rozpouštědel. Vhodné je lepidlo Prostavbu Expert určené k lepení interiérových obkladů. Lepení provádějte v souladu s návodem na balení.
- Montáž začněte instalací hliníkových ukončovacích a rohových lišt.
- Lepidlo nanášejte na rubovou stranu obkladu v celé jeho délce, „housenkou“ ve tvaru písmena S.
- Panely lepte směrem zleva doprava, nebo od spodu nahoru.
- V případě vnějšího rohu doporučujeme začít u něj a lepit od něj směrem vlevo, a pak vpravo.
- Po umístění prvního panelu přezkontrolujete svislost (vodorovnost) a teprve po té panel pevně přitlačte k podkladu. Poté pokračujete dalším panelem. Svislost (vodorovnost) kontrolujete průběžně.
- Pokud používáte dokončovací lišty, měla by montáž začínat osazením lemovacích lišt X5 a rohových X2 a X3.
- K řezání panelů používejte ruční pilu, přímočarou, strojní pokosovou pilu s kotoučem na dřevo.
- Řezat lze i kvalitním odlamovacím nožem, kdy se provede hluboký řez a zbytek se pak odlomí.

## Výhody systému Vilo SPC

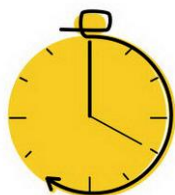

SNADNÁ A RYCHLÁ  
MONTÁŽ

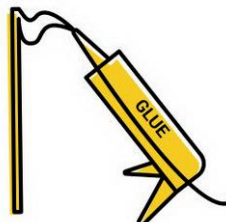

RYCHLÁ MONTÁŽ  
NA LEPIDLO

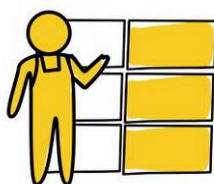

RYCHLÁ PROMĚNA  
INTERIÉRU



VODĚODLNOST



SNADNÁ MONTÁŽ  
SVÉPOMOCÍ

## Balení



**Prvky systému (obsah balení)**

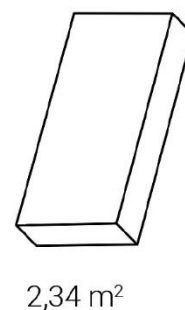
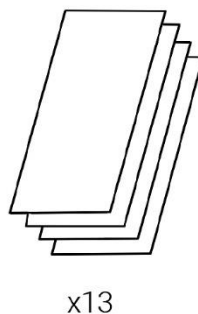
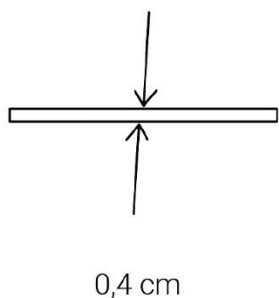
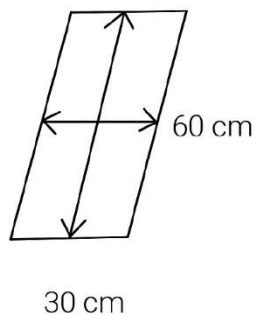

**Koutový profil X2**

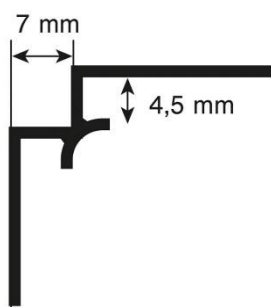

**Rohový profil X3**

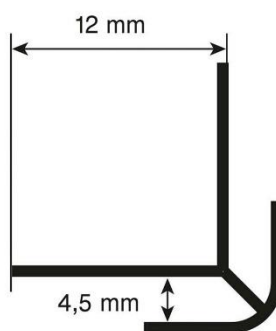

**lemovací profil X5**

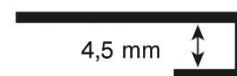

**Doporučené nářadí**

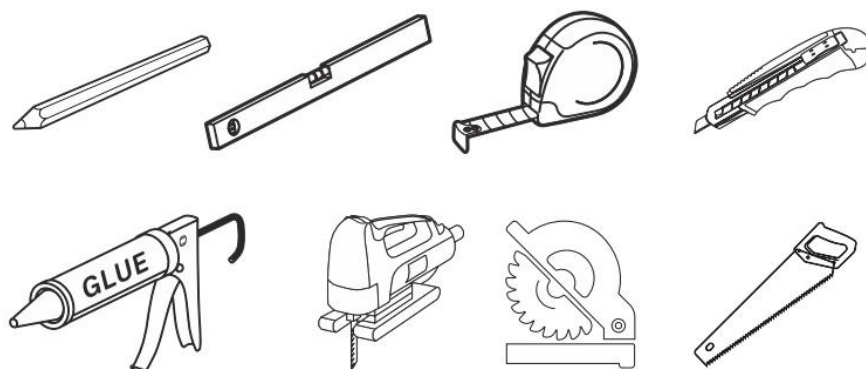

## Postup montáže

- 1) Příprava povrchu. Vyčistit, případně odmastit.  
Podklad musí být čistý, pevný a soudržný

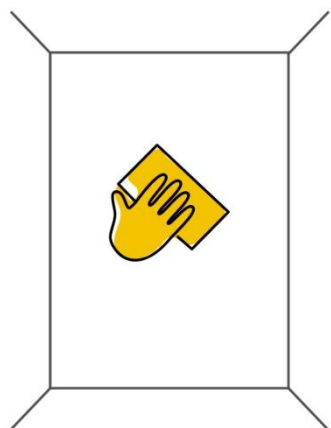

- 2) Zkontrolujte rovinatost. Případné nerovnosti a prohlubně srovnejte. Vyznačte si vodorovné a svislé linie.

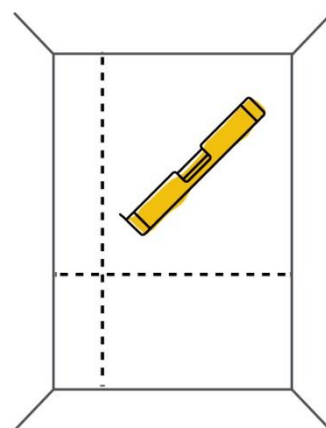

- 3) Naplánujte a nařežte panely tak, aby odpovídaly velikosti stěny

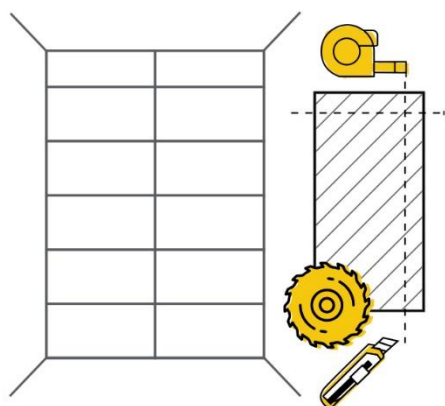

- 4) Naneste lepidlo na rubovou stranu obkladu. Ponechte volné okraje cca 5mm, aby lepidlo po přitlačení panelu nevyteklo.

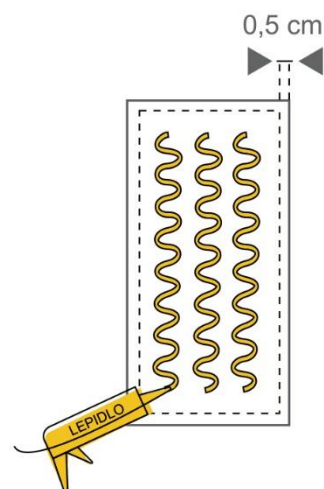

- 5) Přilepte obklad na stěnu – pérkem nahoru, drážkou dolů. Upravte pozici panelu a lehce přimáčkněte.

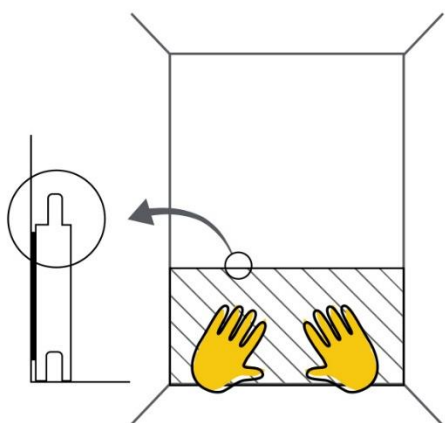

- 6) V místnostech se zvýšenou vlhkostí vždy naneste na zeď silikon, několik milimetrů nad zámek panelu

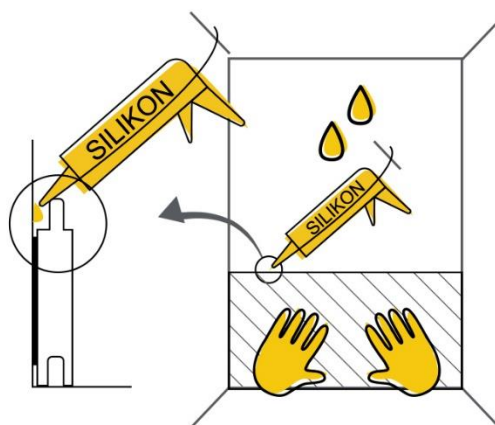

- 7) Postup opakujte u dalších obkladů

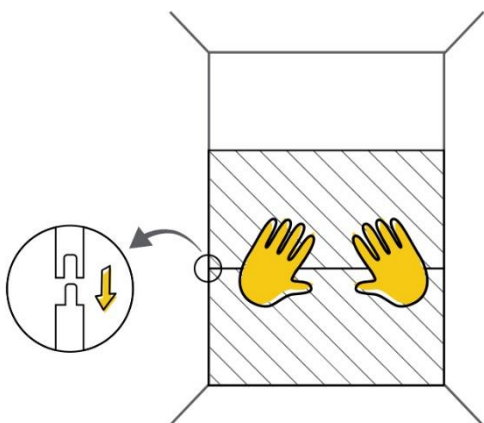

- 8) Obklady nepoužívejte v blízkosti zdrojů přímého tepla – sporáky, krby...

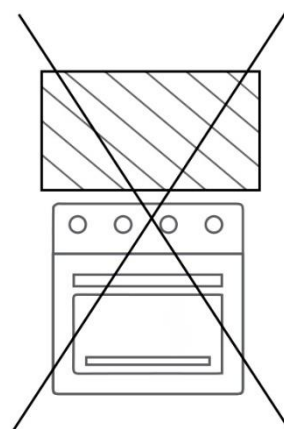

Z designových důvodů lze obklady Vilo SPC lze instalovat i bez použití doplňkových hliníkových profilů. Toto řešení vyžaduje řemeslné zkušenosti a použití profesionální pokosové pily. Pro usnadnění montáže použití hliníkových lišt je doporučeno.